



Station 2

Obst und Gemüse

Aufgabe

1. Bearbeite zuerst das Arbeitsblatt **Obst und Gemüse 1**.
2. Lege dann alle Obstsorten in den Obstkorb und alle Gemüsesorten in die Gemüsebox.
3. Bearbeite nun die Arbeitsblätter **Obst und Gemüse 2 bis 4**.

Material

- Arbeitsbögen
- Ausschneidebogen
- Kleber
- Schere
- Stift
- Obst und Gemüse
- Obstkorb
- Gemüsebox

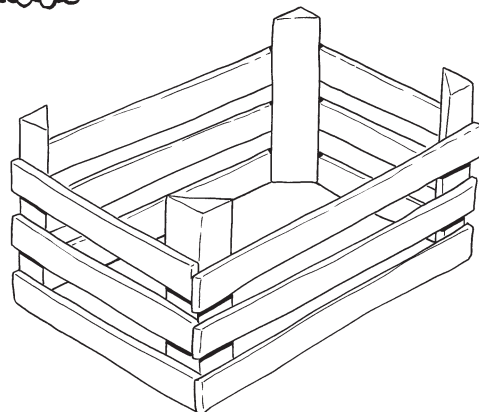
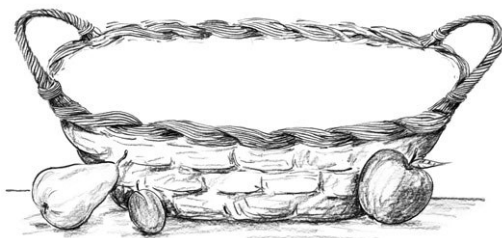
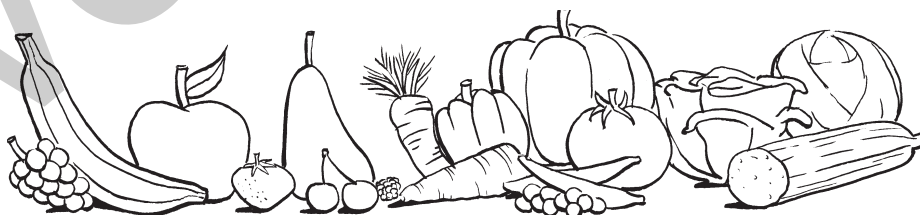
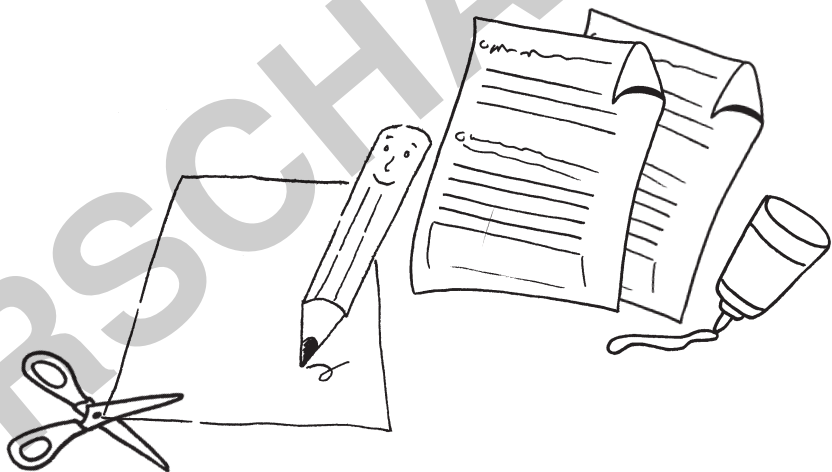

Station 2

Obst und Gemüse 1



Arbeitsbogen I a



Welches Obst und Gemüse kennst du? Beschrifte.
Male danach in den richtigen Farben an.

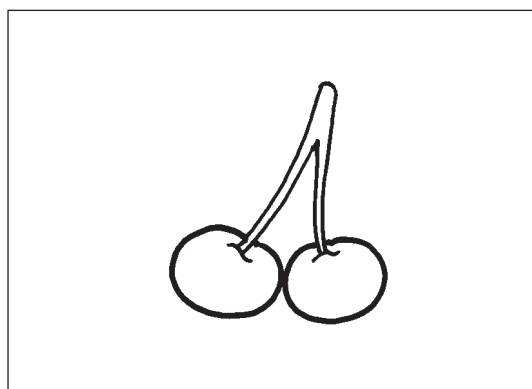
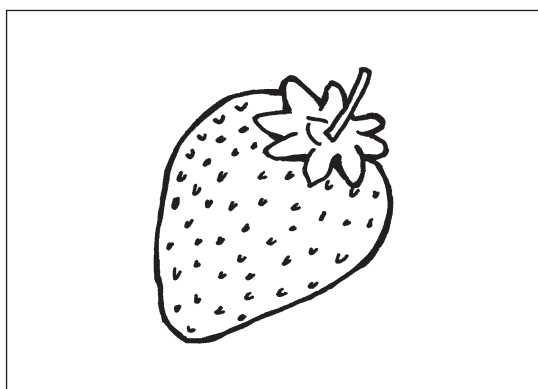
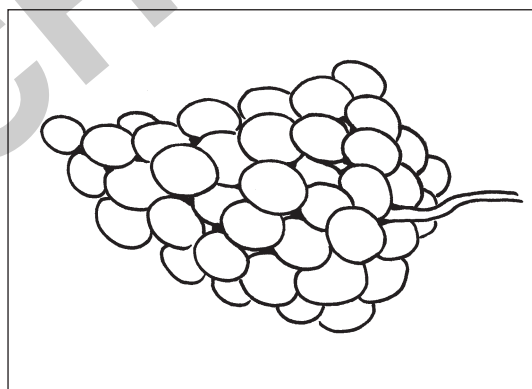
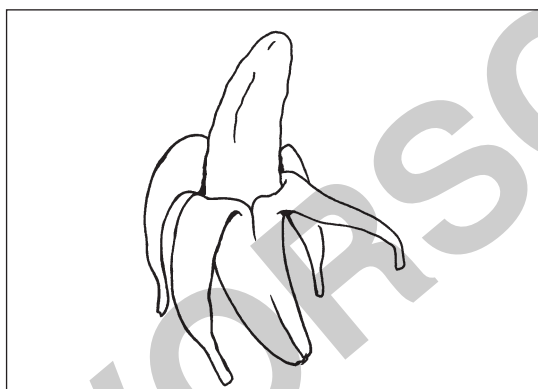
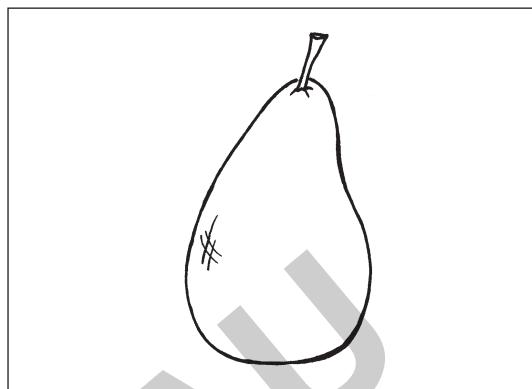
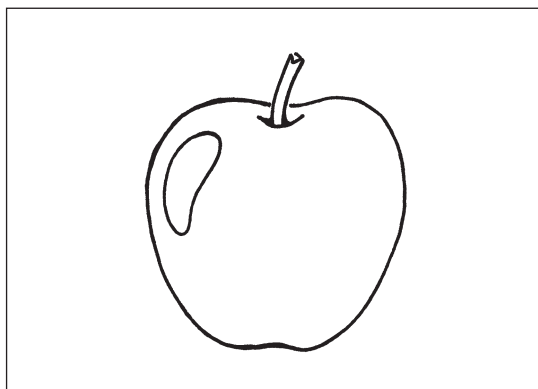

Station 2

Obst und Gemüse 1



Arbeitsbogen I b

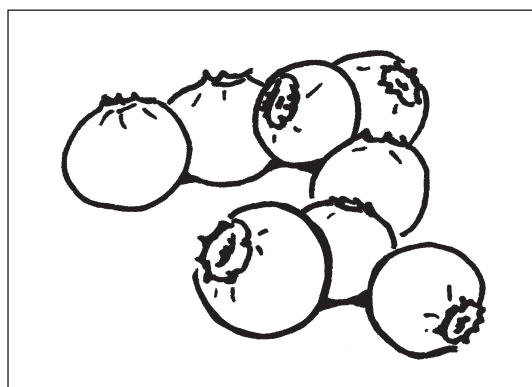
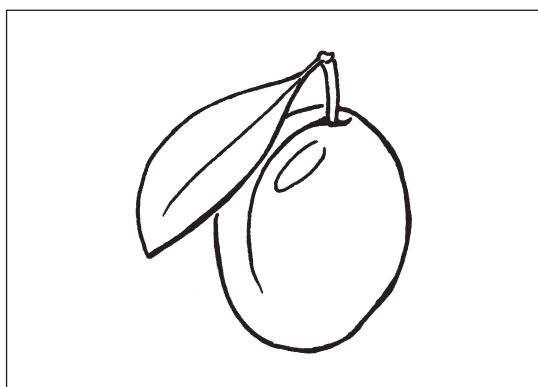
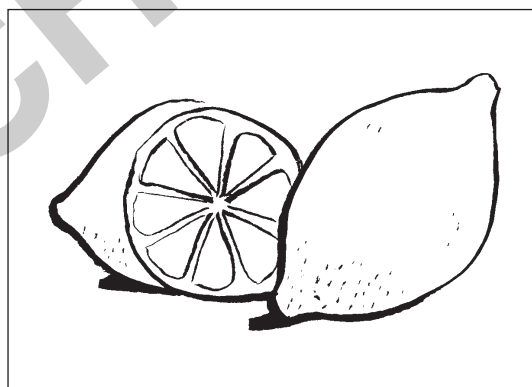
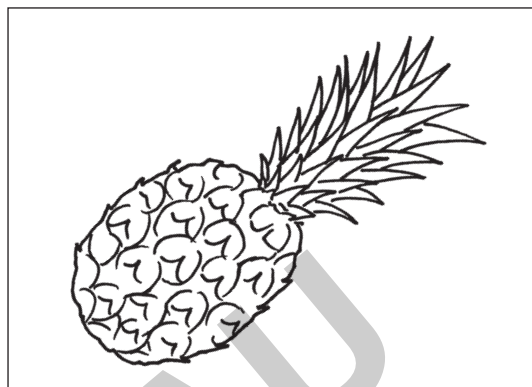
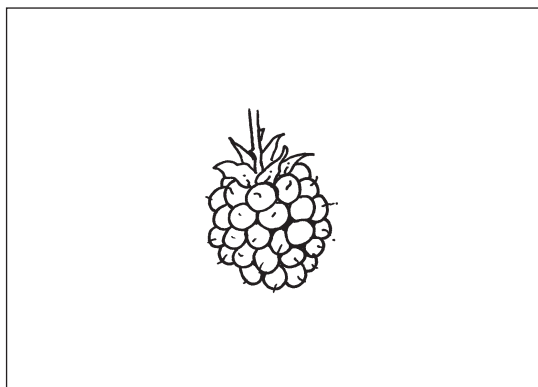

Station 2

Obst und Gemüse 1



Arbeitsbogen I c

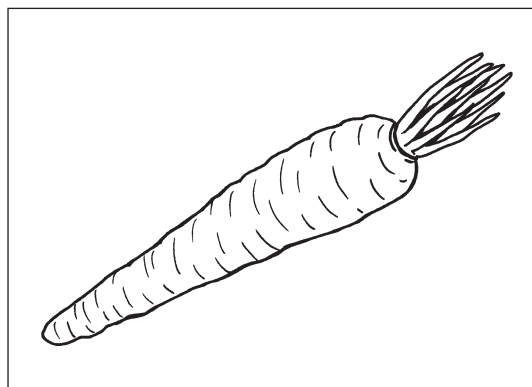
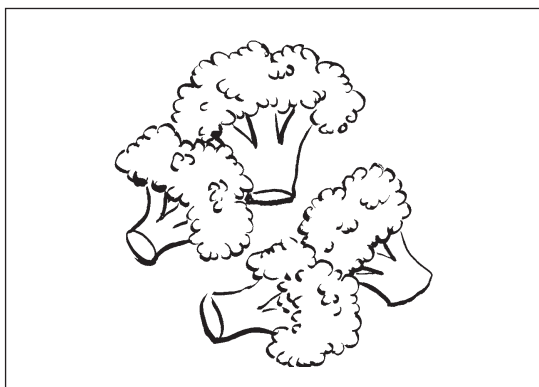
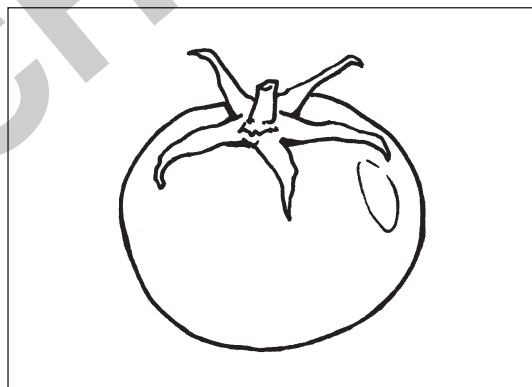
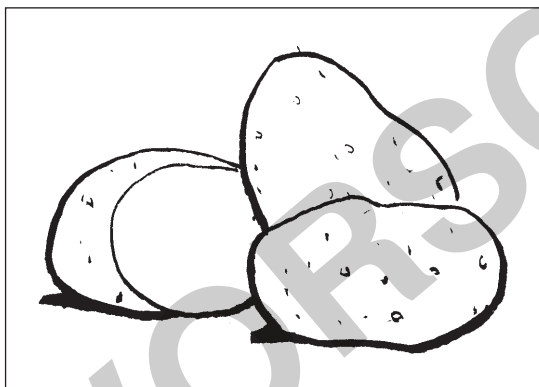
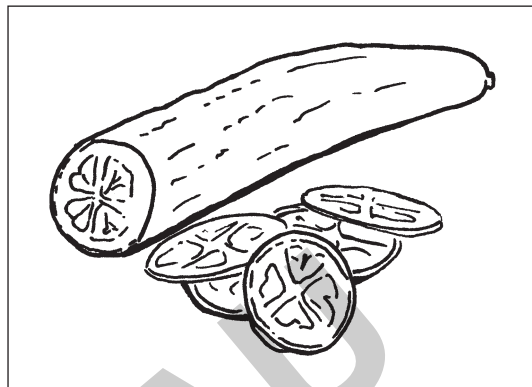
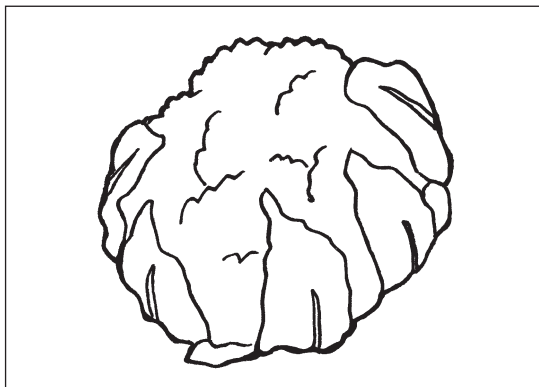

Station 2

Obst und Gemüse 2



Gemüsebox

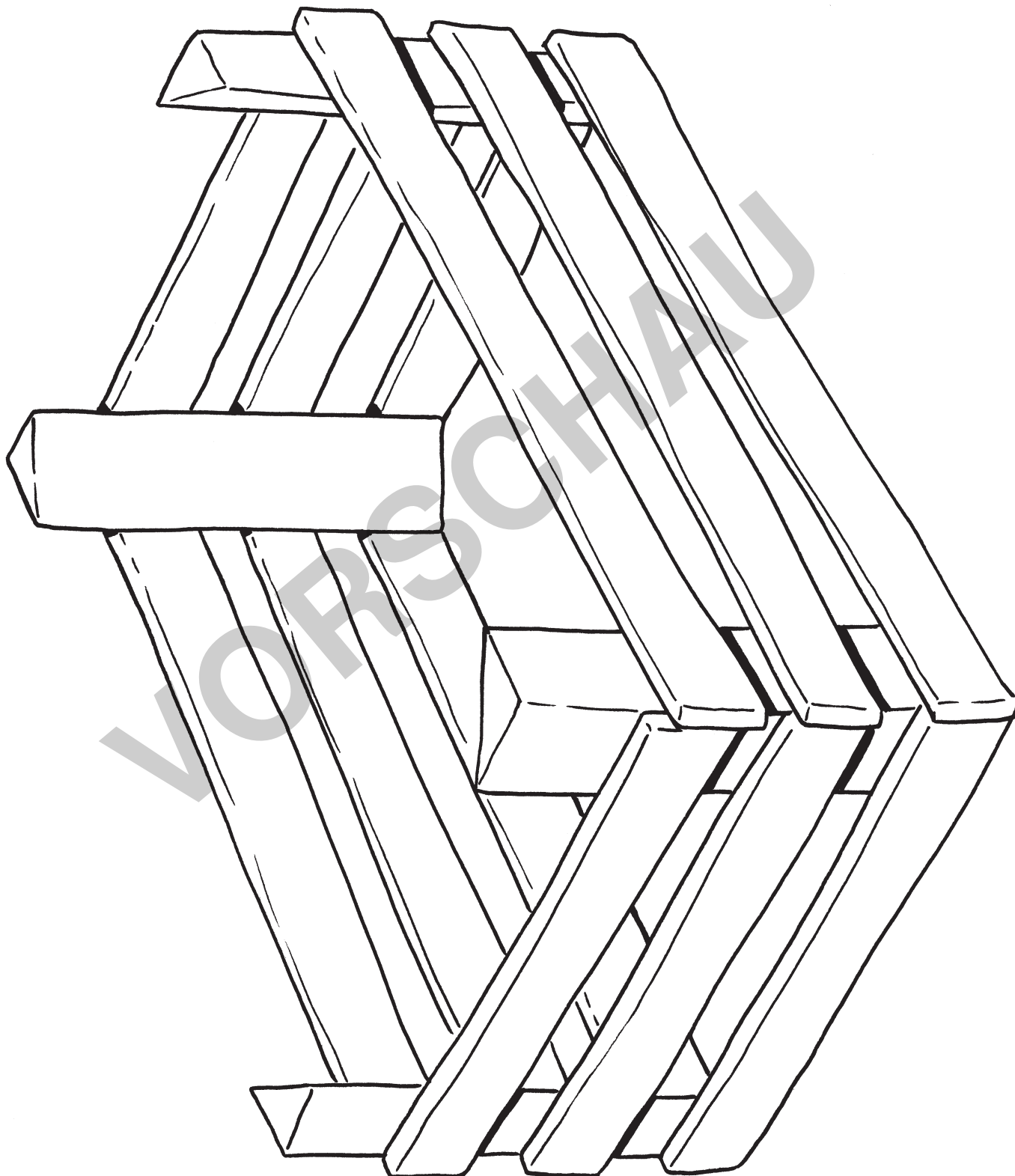

netzwerk
lernen

istint...
Personen Verlag

zur Vollversion

Station 2

Obst und Gemüse 3



Arbeitsbogen I a

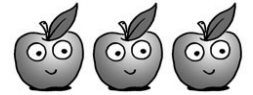

Gut zu wissen!

Gemüse

Gemüse, das unter freiem Himmel angebaut wird, nennt man **Feldgemüse**. Bestimmt kennst du einiges an Feldgemüse, wie zum Beispiel Salat und Kohlgewächse.

Schreibe weitere Feldgemüsearten auf:

Nach den Erntezeiten unterscheidet man zwischen Frühgemüse, Sommergemüse, Herbstgemüse und Wintergemüse. Diese Einteilung war früher von besonderer Bedeutung für die Ernährung.

Frühgemüse bezeichnet das Gemüse, was als Erstes im Jahr geerntet wird. Meistens umfasst das die Zeit von April bis Juni. Zum Frühgemüse gehören Radieschen, Rhabarber und Kohlrabi.

Nach dem Frühgemüse wird das **Sommergemüse** geerntet, zum Beispiel Aubergine oder Fenchel.

Herbstgemüse wird im Herbst geerntet. Es kann kalte Temperaturen und auch Trockenheit gut vertragen. Feldsalat gehört zum Herbstgemüse.

Wintergemüse wird im Winter geerntet und kann lange gelagert werden. Rosenkohl, Grünkohl und Schwarzer Rettich gehören zum Wintergemüse.

Weißt du, warum diese Unterscheidung heute nicht mehr passend ist? Informiere dich und schreibe auf.

Station 2

Obst und Gemüse 3



Arbeitsbogen I b

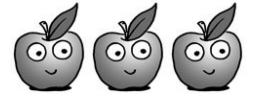

Obst

Bei Obst unterscheidet man in der Regel zwischen Steinobst, Kernobst, Schalenobst, Beerenobst und Südfrüchte.

Bei **Steinobst** findet sich in der Mitte ein harter Kern. Pflaumen und Mirabelle sind Steinobst. Welches Steinobst kennst du noch?

Äpfel und Birnen sind **Kernobst**. Warum?

Schalenobst hat eine harte Schale. Nüsse gehören zum Schalenobst.

Beerenobst ist meist klein, rundlich und weich. Schreibe einiges auf.

Erdbeere,

Südfrüchte kommen von weit her in unser Land. Man sagt auch „exotische Früchte“ oder „Flugobst“. Bananen, Sternfrucht und Limette sind Südfrüchte.

Weitere Südfrüchte kannst du in dem Gitterrätsel finden. Es sind 7 Früchte.

P	A	W	E	M	R	T	Z	U	I	L	O
A	N	K	H	A	G	F	D	S	A	I	P
P	A	I	J	N	K	L	M	N	B	T	V
A	N	W	W	G	M	V	C	L	K	S	C
Y	A	I	E	O	R	A	N	G	E	C	X
A	S	H	T	T	N	B	X	Y	J	H	Y
J	I	G	R	A	P	E	F	R	U	I	T
Z	U	I	O	P	L	K	J	H	G	F	A
T	R	E	W	S	A	D	F	G	H	D	S