

<b>Didaktisch-methodische Hinweise</b> . . . . .	4	<b>Politische Struktur der Europäischen Union</b> . . . . .	66
<b>Europa stellt sich vor</b> . . . . .	6	Deckblatt . . . . .	66
Deckblatt . . . . .	6	Lesekarten . . . . .	67
Lesekarten . . . . .	7	Das ist die Europäische Union . . . . .	68
Das ist Europa . . . . .	10	Länder der EU . . . . .	70
Länder und natürliche Grenzen Europas . . . . .	11	Wichtige Einrichtungen der EU . . . . .	71
Staatenumrisse Europa . . . . .	13	Der Euro . . . . .	73
Deutschland und seine Nachbarländer . . . . .	17	Symbole der EU . . . . .	74
Ein Land Europas . . . . .	21	Die vier Freiheiten der EU . . . . .	76
Europa in Zahlen . . . . .	23		
Gliederung Europas . . . . .	24		
Sehenswürdigkeiten . . . . .	25		
Eine kulinarische Reise . . . . .	28		
Feste und Bräuche Europas . . . . .	30		
Eine kleine Sprachreise . . . . .	32		
<b>Geografie Europas</b> . . . . .	34		
Deckblatt . . . . .	34		
Lesekarten . . . . .	35		
Europas Flüsse . . . . .	37		
Europas Berge und Gebirge . . . . .	39		
Europas Meere . . . . .	41		
Europas Seen . . . . .	43		
Die größten Inseln Europas . . . . .	44		
Europas Küsten- und Binnenländer . . . . .	46		
Längen- und Breitengrade . . . . .	48		
Klima in Europa . . . . .	50		
Vegetationszonen in Europa . . . . .	53		
<b>Bodenschätze, Landwirtschaft und Industrie</b> . . . . .	56		
Deckblatt . . . . .	56		
Lesekarten . . . . .	57		
Die Staaten Europas und ihre Bodenschätze . . . . .	59		
Verwendung der Bodenschätze . . . . .	60		
Das ist Landwirtschaft . . . . .	61		
Landwirtschaft in Europa . . . . .	62		
Industrie in Europa . . . . .	64		

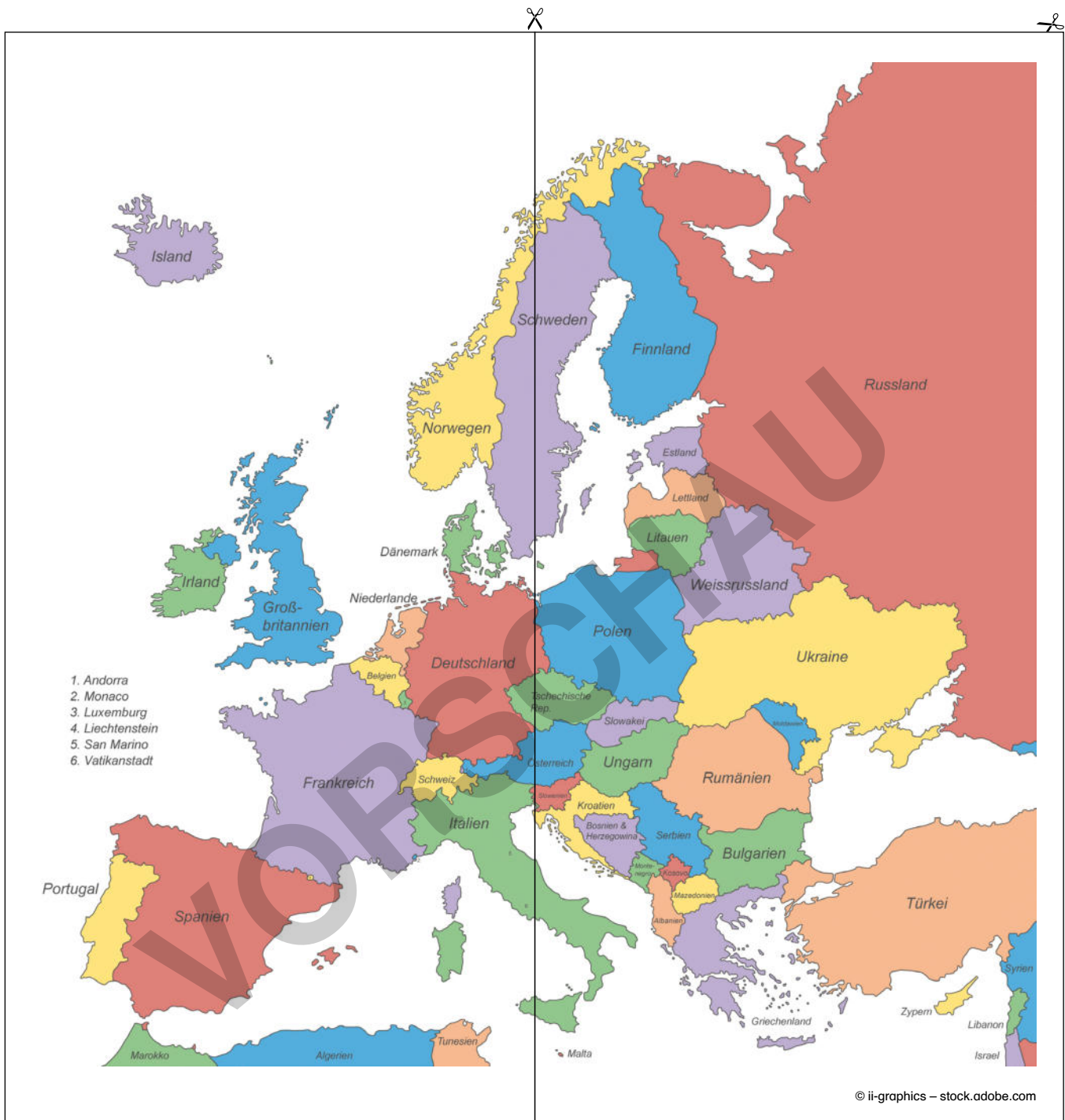

**Digitales Zusatzmaterial**  
 Laufzettel, Laufzettel (blanko),  
 Bewertungsbogen, Europa-Quiz,  
 Europa-Spiel, Blanko-Vorlagen

Schneide die Vorlagen aus und klebe sie auf die Vorderseite deines Lapbooks.



Dieses Lapbook gehört:

---

## Sehenswürdigkeiten Europas



Sie ist eine berühmte Kirche in Barcelona, einer spanischen Stadt. Übersetzt bedeutet der Name Sagrada Familia „Heilige Familie“. Damit sind Maria, Josef und Jesus gemeint. Aufgrund ihrer außergewöhnlichen Form gehört sie zum UNESCO-Weltkulturerbe und ist eines der bekanntesten Gebäude Spaniens.

Illustration © XtravaganT – stock.adobe.com



In Paris, der Hauptstadt Frankreichs, befindet sich die Kathedrale Notre-Dame de Paris. Übersetzt heißt der Name „Unsere Frau von Paris“. Sie wurde von 1163 bis 1345 erbaut. Viele Könige ließen sich in der Kathedrale krönen, so zum Beispiel auch Kaiser Napoleon I.

Illustration © IRStone – stock.adobe.com

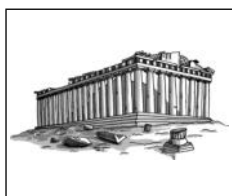

In der Hauptstadt von Griechenland, Athen, befindet sich die Akropolis. Die Akropolis ist ein Wahrzeichen der Stadt, aber auch für ganz Griechenland. Die Akropolis ist eine Festung auf einem Berg. Hier stehen noch einige Gebäude aus dem Altertum, zum Beispiel der Parthenon-Tempel mit seinen hohen Säulen.



Die russisch-orthodoxe Basilius-Kathedrale steht in Moskau, der Hauptstadt Russlands. Sie wurde 1883–1912 erbaut. Anfangs diente sie noch als Konzerthalle und als Museum und wurde nicht zu kirchlichen Zwecken genutzt.

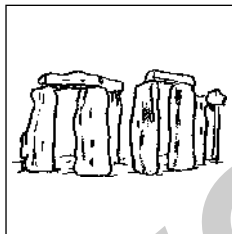

Stonehenge ist ein altes Denkmal aus Steinen. Es liegt in England. Man weiß nicht, wie das Bauwerk errichtet wurde. Über lange Strecken oder mit dem Schiff mussten die Steine in den Süden Englands gebracht werden. Wozu Stonehenge diente, weiß niemand. Es wurden einige Gräber gefunden. Die Steine könnten aber auch anzeigen, wann die Sonne an bestimmten Tagen auf- und untergeht.

## Gliederung Europas

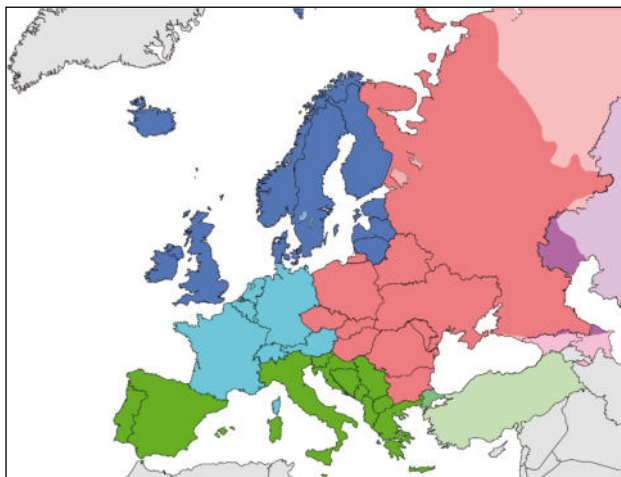

von Kolja21, CC BY 3.0 <<https://creativecommons.org/licenses/by/3.0/>>, [https://commons.wikimedia.org/wiki/File:Europe\\_subregion\\_map\\_UN\\_geoscheme.svg](https://commons.wikimedia.org/wiki/File:Europe_subregion_map_UN_geoscheme.svg)

- ① Schneide die Karte aus. Schneide auch die untere Seite Italiens ein.
- ② Falte die Karte wieder auseinander und fülle die Lücken im Text.
- ③ Falte die untere Lasche der Karte nach oben und stecke sie hinter Italien. Klebe sie auf dein Lapbook.

Diese Wörter helfen dir:

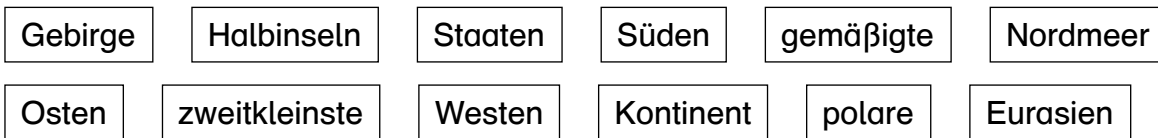

### Das ist Europa

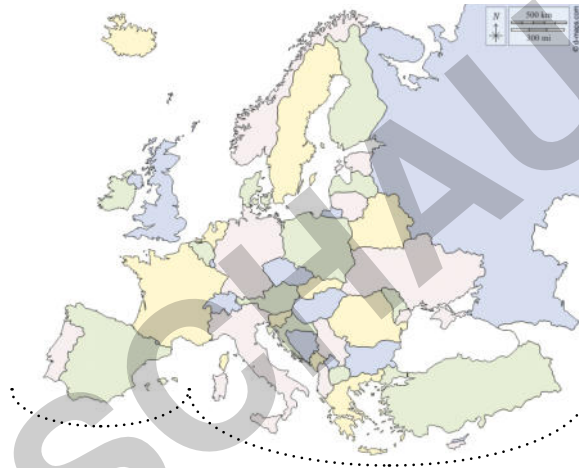

Europa ist ein \_\_\_\_\_. Es ist der \_\_\_\_\_ Erdteil der Erde.

Europa besteht aus 47 \_\_\_\_\_. Mit Asien zusammen bildet Europa einen Doppelkontinent: \_\_\_\_\_. Der Atlantische Ozean liegt im \_\_\_\_\_ Europas. Im Norden bildet das Europäische \_\_\_\_\_, die Grenze Europas. Im Süden liegt das Mittelmeer.

Die Grenzen zwischen Europa und Asien im \_\_\_\_\_ bildet ein hohes, langes \_\_\_\_\_: der Ural. Besonders viele Küstenregionen hat der Kontinent Europa, mit vielen Inseln, \_\_\_\_\_ und Binnenmeeren. Verschiedene Klimazonen erstrecken sich über Europa: die subtropische Klimazone im \_\_\_\_\_ Europas, die \_\_\_\_\_ Klimazone im zentralen Bereich, die \_\_\_\_\_ Zone im Norden und südlich der polaren Klimazone die subpolare.

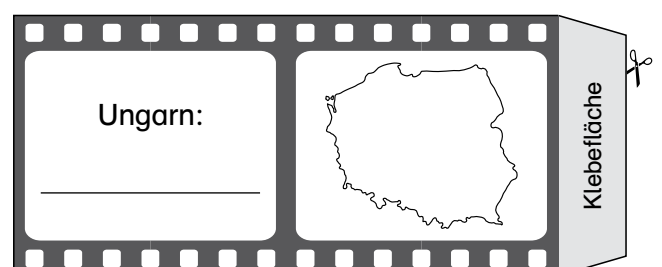
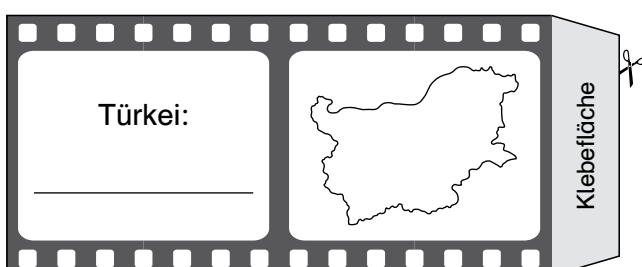
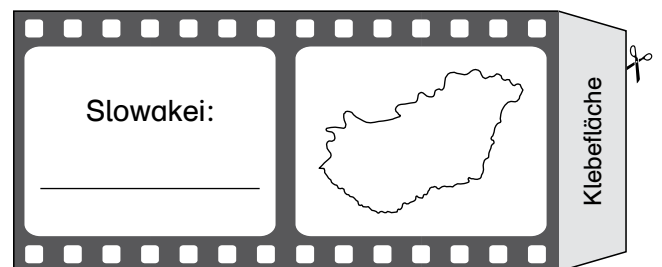
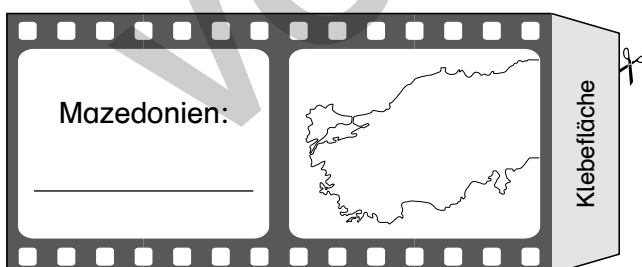
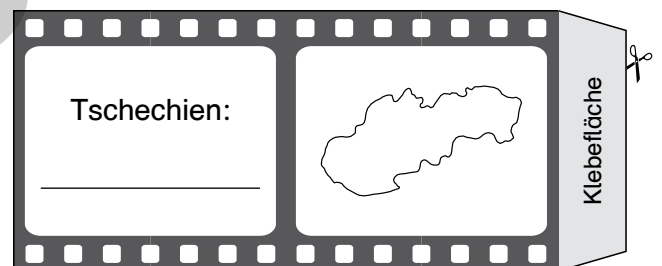
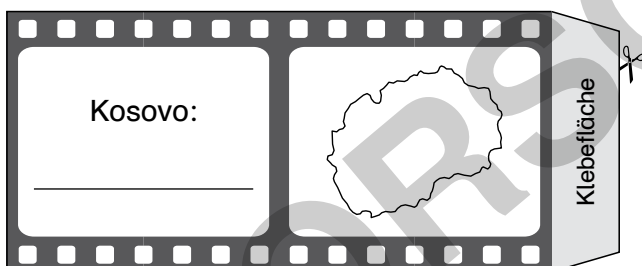
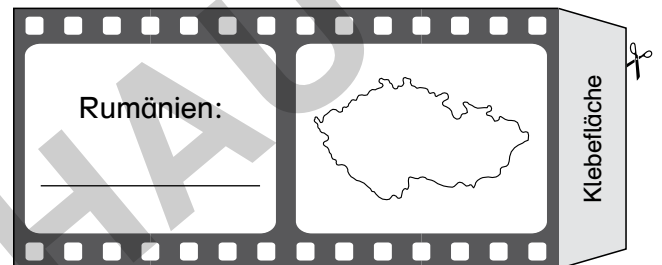
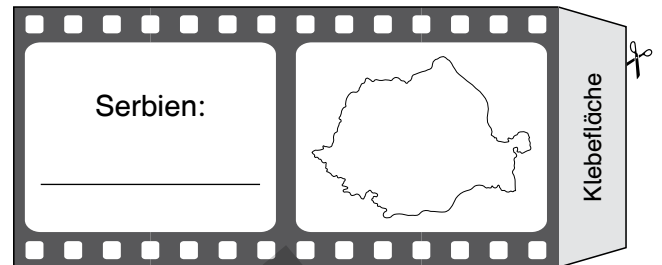
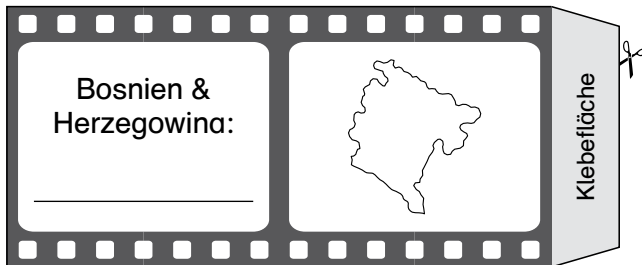
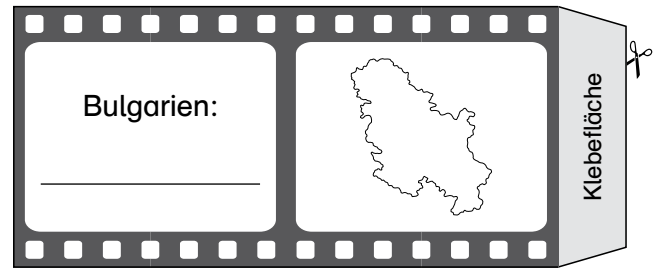
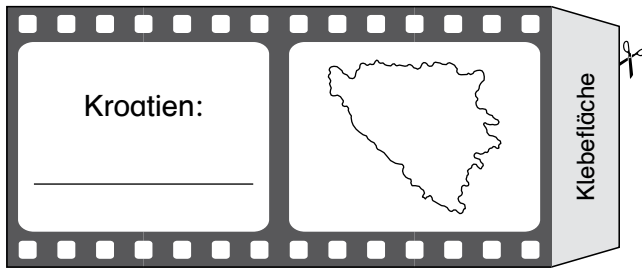

- ① Schneide die Karten aus und schreibe zu jedem Nachbarland Deutschlands den Namen und die Hauptstadt.  
 **Tipp: Nimm dir einen Atlas zu Hilfe.**
- ② Nimm dir eine Schnur und für jede Karte eine Wäscheklammer.  
 **Hefte die Bilder und Texte an die Schnur.**
- ③ Klebe die Schnur auf dein Lapbook.

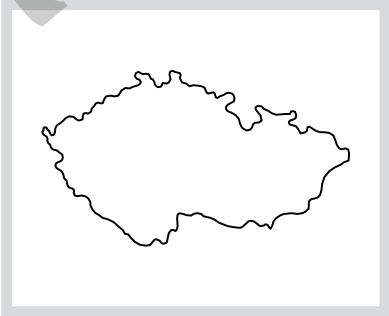
<p style="text-align: center;"><b>Die Nachbarländer Deutschlands</b></p>  <p style="text-align: center; font-size: small;">© romanti – stock.adobe.com</p>	<div style="border: 1px solid gray; width: 100%; height: 100%; display: flex; align-items: center; justify-content: center;">  </div> <p>Name: _____</p> <p>Hauptstadt: _____</p>	<div style="border: 1px solid gray; width: 100%; height: 100%; display: flex; align-items: center; justify-content: center;">  </div> <p>Name: _____</p> <p>Hauptstadt: _____</p>
<div style="border: 1px solid gray; width: 100%; height: 100%; display: flex; align-items: center; justify-content: center;">  </div> <p>Name: _____</p> <p>Hauptstadt: _____</p>	<div style="border: 1px solid gray; width: 100%; height: 100%; display: flex; align-items: center; justify-content: center;">  </div> <p>Name: _____</p> <p>Hauptstadt: _____</p>	<div style="border: 1px solid gray; width: 100%; height: 100%; display: flex; align-items: center; justify-content: center;">  </div> <p>Name: _____</p> <p>Hauptstadt: _____</p>

- ① Schneide die Vorlagen aus und falte die Lasche des Leporellos nach oben.
- ② Welche Flaggen, Länderkennzeichen und Hauptstädte gehören zu welchem Land?  
Welche Sprachen werden in den Ländern gesprochen?  
Male die Flaggen in den richtigen Farben an.  
Sortiere die Karten ein.
- ③ Falte das Leporello und klebe es auf dein Lapbook.

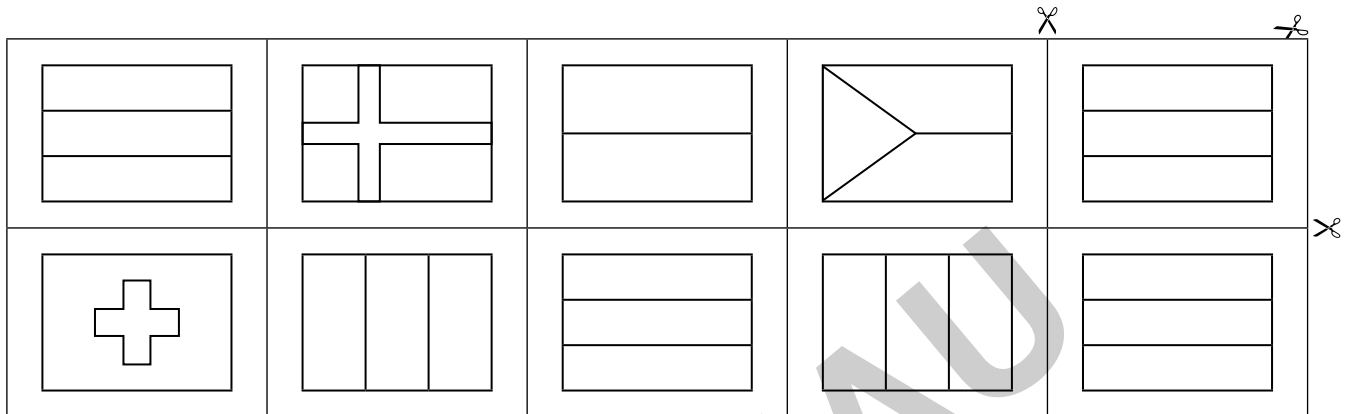

D	B	PL	CZ	F
NL	CH	A	L	DK

Kopenhagen	Berlin	Bern	Warschau	Wien
Luxemburg	Brüssel	Prag	Paris	Amsterdam

Deutsch	Polnisch	Deutsch	Dänisch	Tschechisch
Deutsch – Italienisch – Französisch	Französisch	Deutsch – Französisch – Luxemburgisch	Deutsch – Französisch – Niederländisch	Niederländisch

- ① Sieh dir die Lesekarte „Gliederung Europas“ an.
- ② Schneide beide Kreise aus.
- ③ Welche Staaten gehören zu welchem Teil Europas?  
Trage sie ein.
- ④ Hefte die Kreise mit einer Musterklammer auf dein Lapbook.

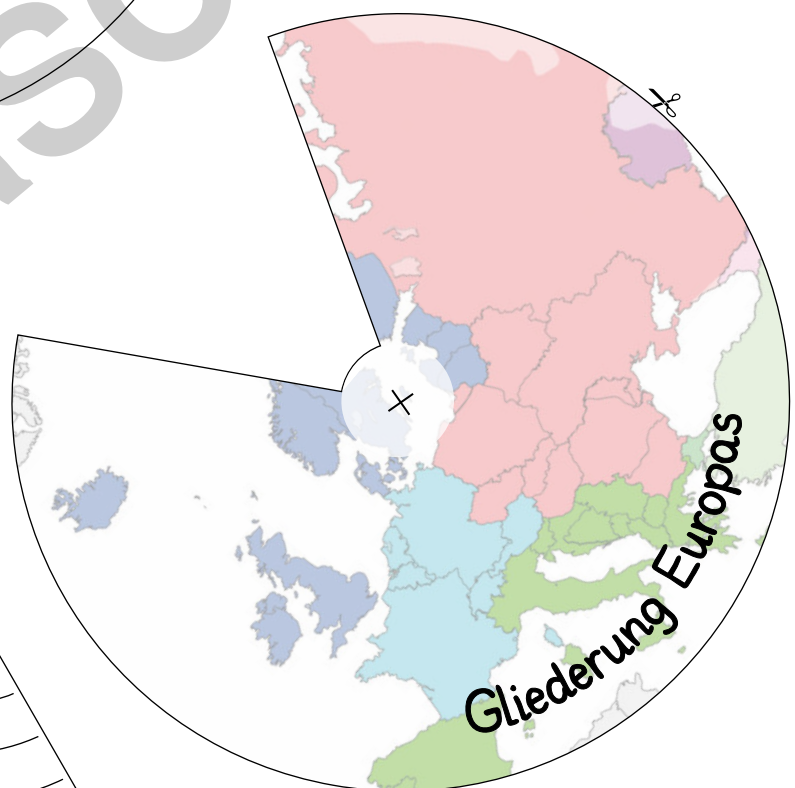
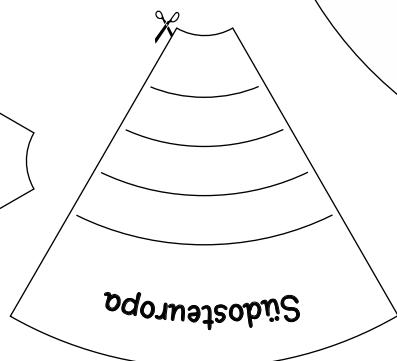
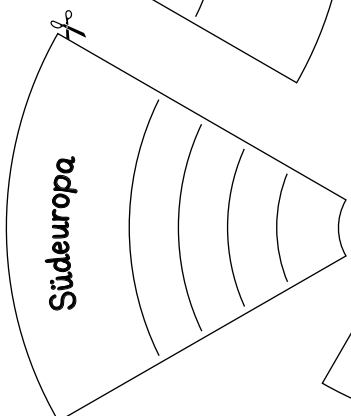
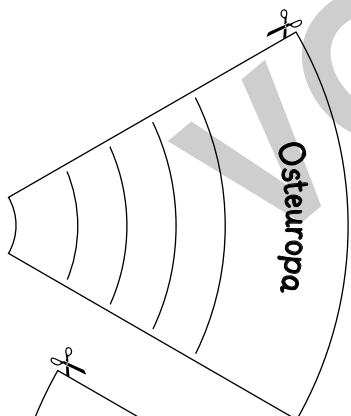
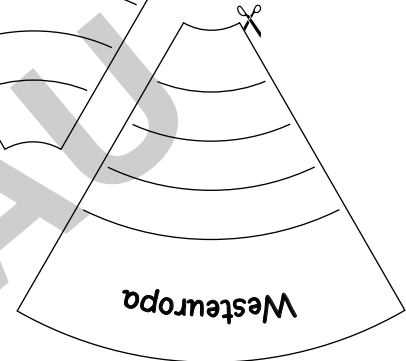
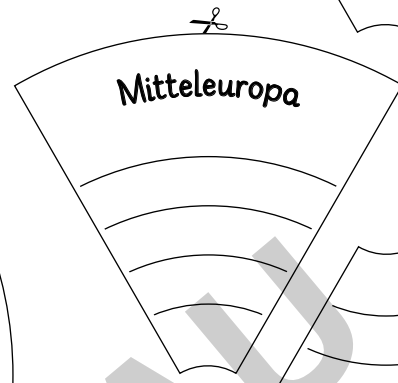
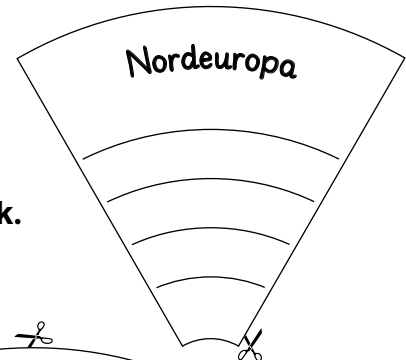
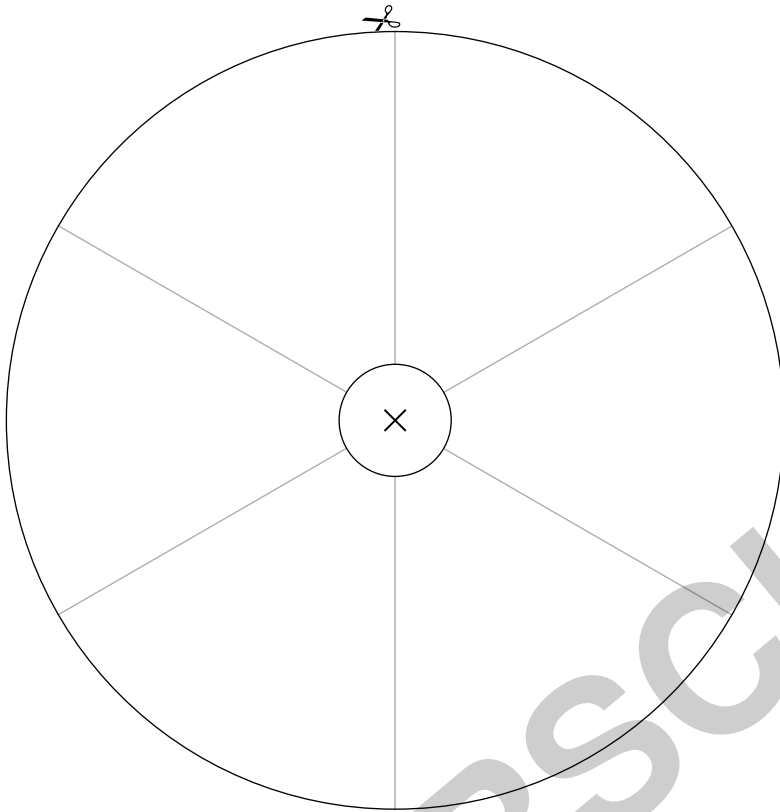

Europa\_subregion\_Map\_UN von Kolja21, CC BY 3.0 <<https://creativecommons.org/licenses/by/3.0/>>, [https://commons.wikimedia.org/wiki/File:Europe\\_subregion\\_Map](https://commons.wikimedia.org/wiki/File:Europe_subregion_Map)



Sehenswürdigkeiten  
Europas

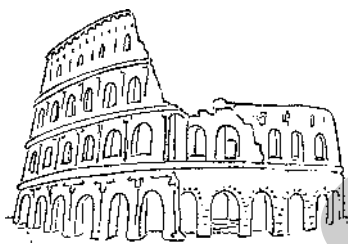

Name: \_\_\_\_\_

Standort: \_\_\_\_\_

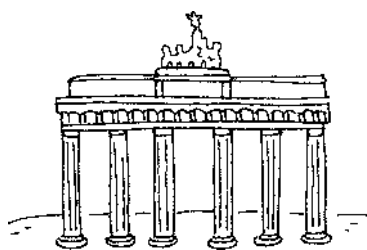

Name: \_\_\_\_\_

Standort: \_\_\_\_\_



Name: \_\_\_\_\_

Standort: \_\_\_\_\_

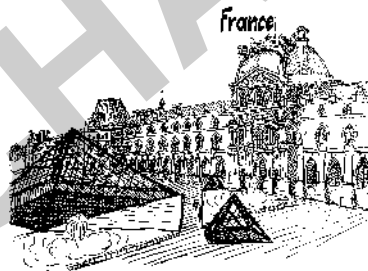

Name: \_\_\_\_\_

Standort: \_\_\_\_\_

© antondzyna – stock.adobe.com



Name: \_\_\_\_\_

Standort: \_\_\_\_\_

7

1

# Eine kleine Sprachreise

8

Welche Sprachen spricht man hier? Recherchiere.

Belgien: \_\_\_\_\_

\_\_\_\_\_

\_\_\_\_\_

\_\_\_\_\_

\_\_\_\_\_

7

Welche Sprachen spricht man hier? Recherchiere.

Luxemburg: \_\_\_\_\_

Niederlande: \_\_\_\_\_

\_\_\_\_\_

\_\_\_\_\_

\_\_\_\_\_

\_\_\_\_\_

9

Welche Sprachen werden in diesen Ländern gesprochen? Recherchiere.

Schweiz: \_\_\_\_\_

Malta: \_\_\_\_\_

\_\_\_\_\_

\_\_\_\_\_

\_\_\_\_\_

\_\_\_\_\_

Wie sagt man „Hallo“ in anderen Ländern? Verbinde.

Hej	Griechenland
Hola	Dänemark
Jasu	Frankreich
Salut	Spanien
Ciao	Italien

2

Wie sagt man „Auf Wiedersehen“ in anderen Ländern? Verbinde.

See you	Frankreich
Arrivederci	Polen
Au revoir	Großbritannien
Do widzenia	Italien
Viszontlatasra	Ungarn

3

Wie sagt man „Danke“ in anderen Ländern? Verbinde.

Merci	Spanien
Gracias	Frankreich
Thank you	Italien
Grazie	Großbritannien
Tack	Schweden

4

Wie sagt man „Ich heiße“ in anderen Ländern? Verbinde.

Mijn naam is	Russland
Меня зовут	Niederlande
Meu nome é	Portugal
Me llamo	Frankreich
Je m'appelle	Spanien

5

## Meere Europas

Viele Tausend Kilometer Küste hat Europa mit Kiesstränden, Sandstränden und steilen Felsklippen. Die Natur und die Meere haben die Küsten auf unterschiedliche Weise geschaffen. Die Meere bilden die natürlichen Grenzen Europas. Im Süden ist das Mittelmeer die Grenze, im Westen der Atlantik, südlich der Ukraine liegt das Schwarze Meer, nordöstlich von Norwegen das Europäische Nordmeer. Im Osten Großbritanniens liegt zudem die Nordsee, im Osten von Dänemark die Ostsee.

## Die größten Seen Europas

Name	Fläche in km <sup>2</sup>	Land
Ladogasee	17 700	Russland
Onegasee	9 720	Russland
Vänern	5 519,1	Schweden
Saimaasee	4 370	Finnland

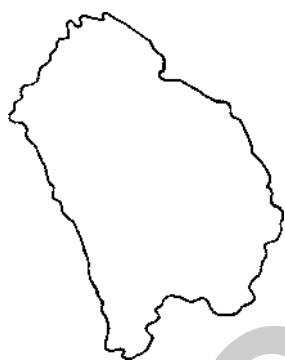

Ladogasee

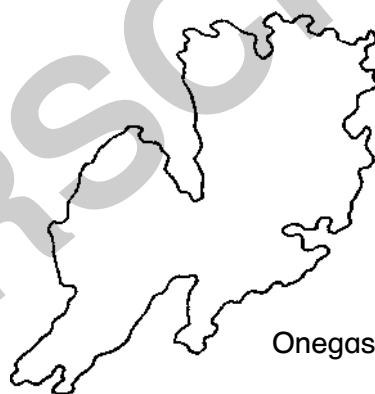

Onegasee



Saimaasee



Vänern

## Die größten Inseln Europas

Name	Fläche in km <sup>2</sup>	Land
Großbritannien	229 848	Großbritannien
Island	101 826	Island
Irland	84 421	Irland
Nordinsel (Nowaja Semlja)	47 079	Russland
Spitzbergen	37 673	Norwegen

Name	Fläche in km <sup>2</sup>	Land
Südinse (Nowaja Semlja)	33 246	Russland
Sizilien	25 662	Italien
Sardinien	23 949	Italien
Nordostland	14 443	Norwegen
Zypern	9 251	Zypern/Türkei
Korsika	8 722	Frankreich

- ① Schneide die Vorlage aus und falte sie.
- ② Falte die Vorlage wieder auseinander.
- ③ Löse die Rätsel auf der Innenseite der Form.
- ④ Falte die Form wieder zusammen und klebe sie auf dein Lapbook.

✂

---

Wie heißt das Meer südlich der Ukraine?

Wie heißt das Meer nordöstlich von Norwegen?

Wie heißt das Meer zwischen Afrika und Europa?

Welches Meer liegt östlich von Großbritannien?

Welches Meer liegt östlich von Dänemark?

Wie heißt das Meer westlich von Spanien?

---

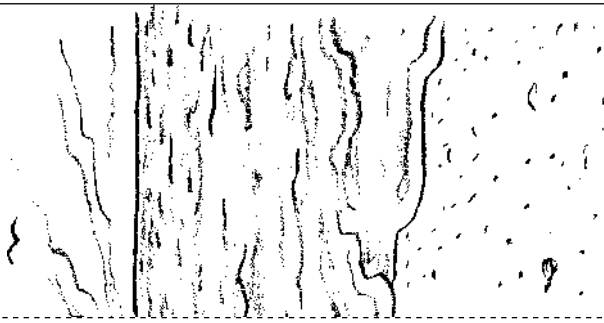

---

