



SCHERENSCHNITT GOLDSTERNE

Vorlagen für 40 verschiedene
Scherenschnitt Goldsterne





SCHERENSCHNITT GOLDSTERNE

So wird's gemacht	Seite 3 - 4
Übersicht	Seite 5 - 6
Schnittvorlagen	Seite 7 - 16

VORSCHAU

DRUCKEINSTELLUNGEN FÜR ADOBE PDF:

Bitte beim Drucken beachten, dass die Einstellung "Seitenanpassung: keine" ausgewählt und ein Häkchen bei "Automatisch drehen und zentrieren" gesetzt ist. Tipp: Schauen Sie sich zuerst das PDF an, und drucken Sie nur die Seiten aus, die Sie benötigen.

Verlag & Herausgeber: LABBÉ GmbH, Walter-Gropius-Str. 16, 50126 Bergheim, Deutschland, Telefon (02271) 4949-0, Fax (02271) 4949-49, E-Mail: labbe@labbe.de. Geschäftsführer: Michael Labbé, Ruth Labbé. Amtsgericht Köln, HRB 40029, Umsatzsteuer-ID: DE 121858465. Alle Rechte an diesem PDF liegen bei Labbé. Es ist ausdrücklich untersagt, das PDF, Ausdrücke des PDF oder die Werbemaßnahmen zu nutzen. www.labbe.de



zur Vollversion

SO WIRD'S
GEMACHT!

SCHERENSCHNITT GOLDSTERNE

1

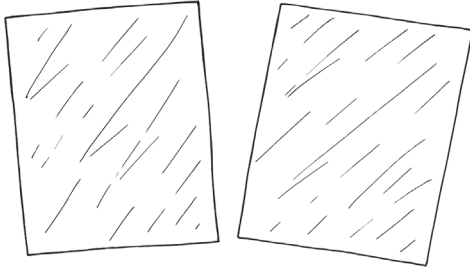

Einen Goldfolienbogen DIN A4 (27,9 x 21 cm) 1 x mittig falten, wieder öffnen und an der Falkante sauber durchschneiden.

2

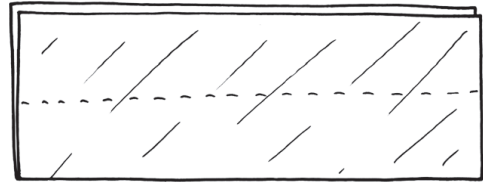

Die Hälften der Länge nach mittig falten und glattstreichen. Beide Faltstreifen haben jetzt ein Maß von 21 x 7,4 cm.

3

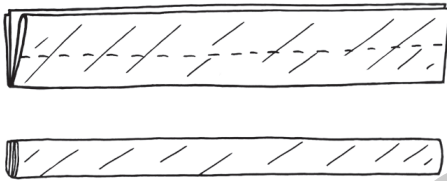

Die Streifen erneut 2 x der Länge nach falten, so dass ein 21 x 2 cm großes Bündel entsteht.

4



Beide Bündel auffalten, mit Hilfe der entstandenen Faltlinien zu Leporellos falten und glattstreichen.

5

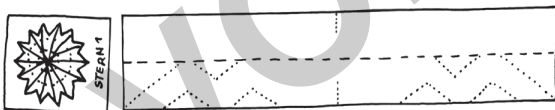

Die gewünschte Sternform auswählen. Den entsprechenden Motivstreifen ausschneiden und das Bild des gewählten Sterns abschneiden.

6

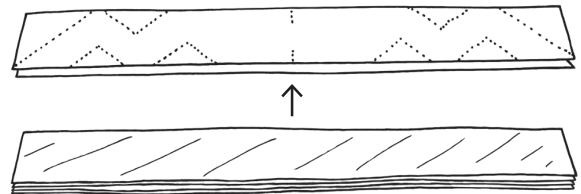

Den Musterstreifen an der gestrichelten Linie zusammenfalten und ein Goldfolien-Leporello in die Faltung hineinschieben.

7

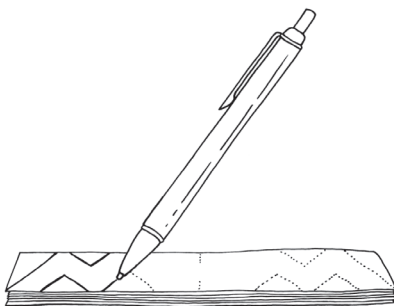

Mit einem Kugelschreiber das Muster kräftig nachziehen. Dadurch wird es auf die Goldfolie übertragen.

8

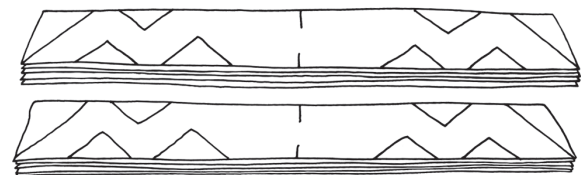

Das Muster auf die gleiche Weise auf das zweite Goldfolien-Leporello übertragen.

ÜBERSICHT SCHERENSCHNITT GOLDSTERNE



Goldstern 1



Goldstern 2



Goldstern 3



Goldstern 4



Goldstern 5



Goldstern 6



Goldstern 7

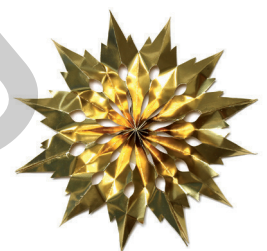

Goldstern 8



Goldstern 9



Goldstern 10



Goldstern 11



Goldstern 12



Goldstern 13



Goldstern 14



Goldstern 15



Goldstern 16



Goldstern 17



Goldstern 18



Goldstern 19



Goldstern 20



Goldstern 1



Goldstern 2



Goldstern 3



Goldstern 4

VORSCHAU





Goldstern 21



Goldstern 22



Goldstern 23



Goldstern 24

VORSCHAU

This section contains four vertical columns, each corresponding to a golden star above. Each column features a dotted outline of the star's shape, intended for cutting practice. A vertical dashed line runs through the center of each star's outline. A large, semi-transparent watermark reading 'VORSCHAU' is overlaid diagonally across the entire section.