

1

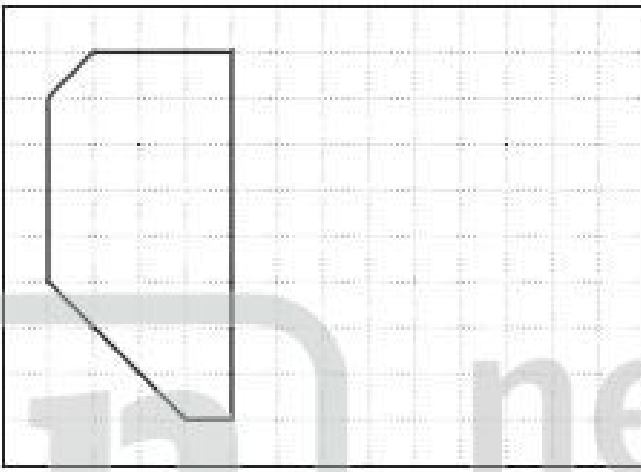

2

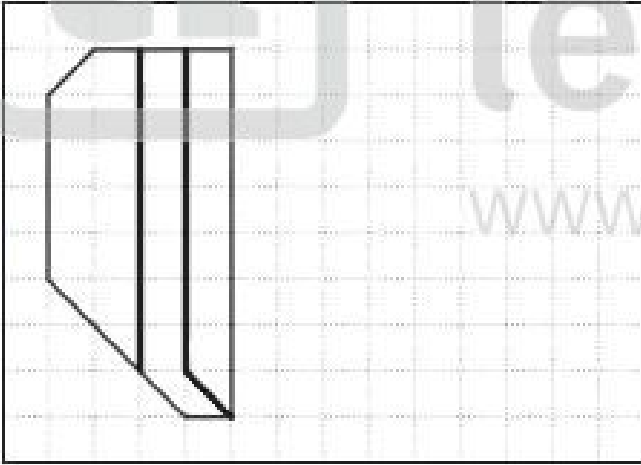

3

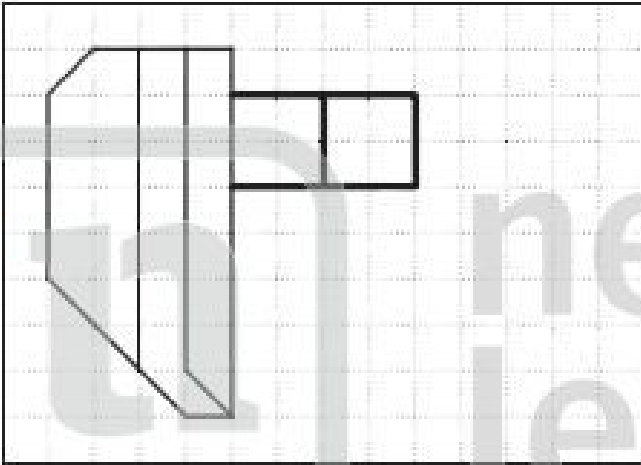

4

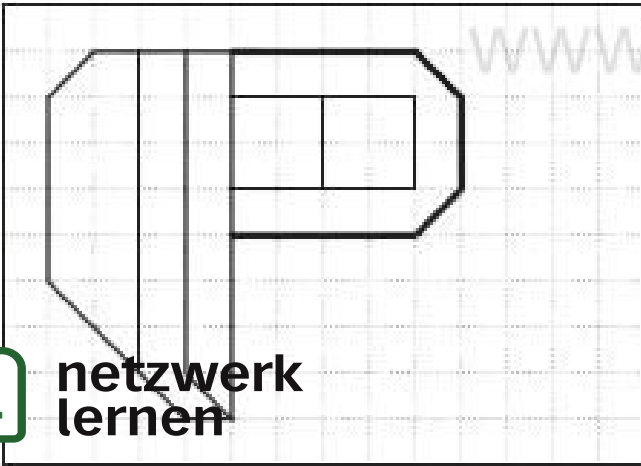

netzwerk lernen

Heft 9.2

Schritt für Schritt zum Gitterbild

Liebe Zeichenfreundin,
lieber Zeichenfreund!

Nimm dein Rechenheft
oder ein Blatt mit Rechen-
kästchen und zeichne
Schritt für Schritt das
Gitterbild ab! Male das
fertige Bild in deinen
Lieblingfarben aus!
Arbeite sorgfältig,
damit du ein gutes
Arbeitsergebnis
erhältst.

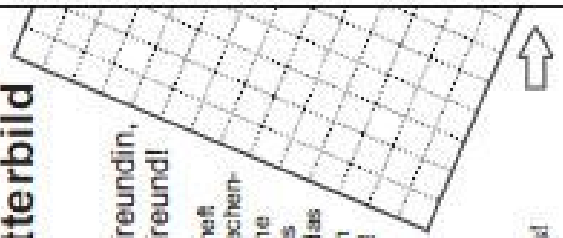

Und jetzt geht es los!

(c) Michael Jung, Braunschweig 2010

7

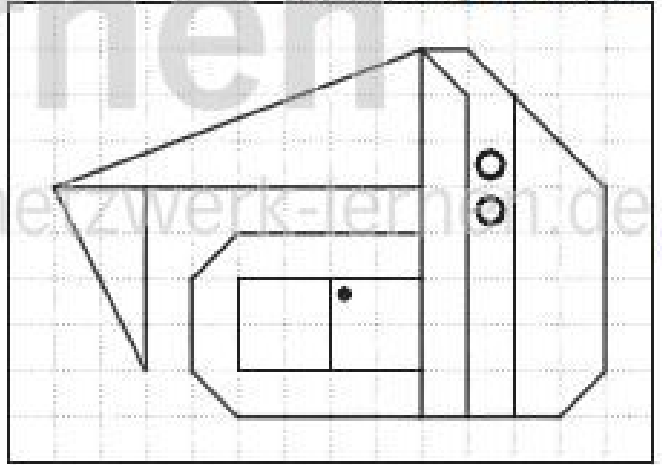

6

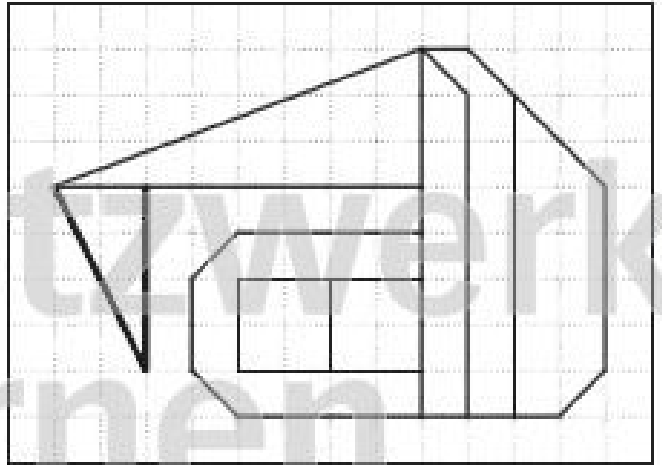

5

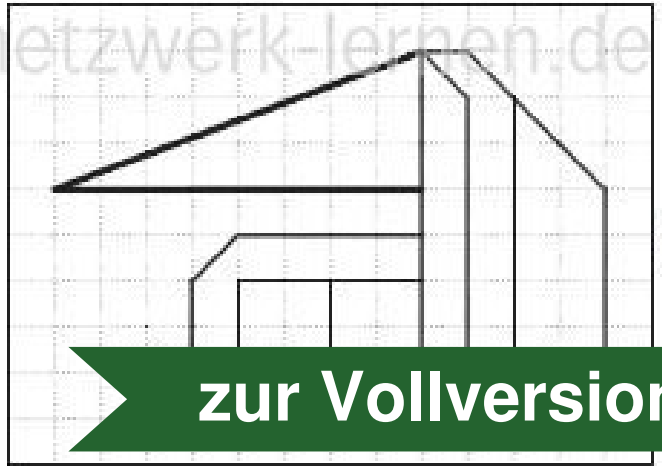

zur Vollversion